



Fönster & fönsterdörrar
från Bohuslän



Havet är i rörelse,

vinden väntar inte på någon.
Snön frågar aldrig om att få falla och
isen ber aldrig om lov att lägga sig.

Det är här vi bor. Det är här vi lever.



Design

Känsla, kvalitet och trygghet.....	8
En dynamisk serie	10
Profiler	12
Aluminiumfönster	16
Träfönster.....	17
Säkerhet som inte syns.....	18

Fönster och fönsterdörr

Detaljer från fönster	22
Detaljer från fönsterdörr	23
Vridfönster, VF	24
Sidohängda fönster, FS.....	26
Överhängda fönster, FÖ.....	28
Ventilationslucka, VL.....	29
Fasta fönster och fri form, FF.....	30
Fönsterdörr, FDB och FDG.....	34
Parfönsterdörr, FDB-2 och FDG-2.....	36
Kombinationer.....	38
Skjutdörr	40
Tanum Kultur.....	44
Tanum Kultur överhängda fönster, FÖK.....	45
Tanum Kultur sidohängda fönster, FSK.....	46

Tillbehör

Fabriksmonterat.....	51
Spröjs.....	52
Post	53
Glas.....	54
Kulör.....	55
Handtag fönster	56
Handtag fönsterdörrar	57
Persienner.....	58
Salning och fönsterbänk	59
Spaltventil, SPV	59
Karmhylsa	59
Utökad säkerhet.....	60
Garanti	61

Det här är Tanum



Tanum - en dynamisk serie

Inte ens i naturen varar ting för evigt. Granitklippor slipas sakta av havets böljande vågor. I skogen tar träden emot vind och regn, de måste någon gång ibland buga sig för Skagerraks lågtryck som slår in över kusten. Det är Tanum och det är

här vi tillverkar fönster och fönsterdörrar anpassade till den omgivning där vi bor och naturen vi lever i.

Sedan 1949 har fabriken i Tanum tillverkat vackra och funktionella fönster. Namnet

Tanum betyder design, kvalitet och säkerhet. I Tanum fortsätter den drygt 70 år långa traditionen med fönster tillverkade för de mest karga väderförhållanden du kan möta. Samtidigt utmanar vi oss ständigt för att bli ännu bättre.

Skandinaviska **traditioner**

NorDan AB ingår i NorDan Gruppen, en av Skandinavien största dörr- och fönsterproducenter. I över 90 år har NorDan

levererat marknadsledande lösningar för fönster och dörrar, kännetecknade av kvalitet och innovation. På NorDan är vi totalt

2000 anställda och koncernen har en årlig omsättning på cirka 3,4 miljarder kronor.

NorDans övriga produktserier



Bor - Moderna och traditionella ytterdörrar för villor och flerfamiljshus, med kvalitet och formstabilitet i fokus. Kan levereras med elektroniska lås.



NTech - Komplet och prisvärd produktserie med fönster och dörrar i trä och trä/alu för alla byggnader. Innovativa och energisnåla produkter.



Kvillsfors - Inåtgående, kopplade produkter trä/alu med starkt fokus på ljudreduktion och prestanda. Hållbara och moderna lösningar för objektsmarknaden.



HelAlu - Högkvalitativa fönster och dörrar i helalu, baserade på svenska Sapa:s profilsystem och tillval. Levereras glasade från fabrik.



Med Tanum räcker
du ända fram – och lite till

*Vi har jobbat med design, dynamik och säkerhet
när vi tagit fram vår nya produkt.*

DESIGN

MATERIAL **SÄKERHET**

FUNKTION TILLBEHÖR

Vägen till nya fönster

När du väljer ett fönster från Tanum har du redan valt en marknadsledande produkt som kommer att glädja dig och ditt hem i många år framöver.

Vi gör det enkelt att välja ett bra fönster. Du skall bara behöva tänka på det visuella. Du anpassar uttryck och utformning så att fönstren inte bara passar bra in, utan bidrar till att lyfta helhetsintrycket. De komponenter du inte lägger märke till behöver du inte välja. De är redan av högsta kvalitet. Detta är vägen till ditt personliga fönster.

Design

När du bestämmer dig för vilken fönsterdesign du vill ha måste du även bestämma dig för storlek, typ och hur det skall öppnas. Med Tanum är det antligen möjligt att välja vilken slags profil du önskar på dina fönster. Välj mellan rundad eller vinklad profil, om du vill ha samma profil invändigt och utvändigt eller olika profil på insida och utsida.

Material

Tanum är ett träfönster av mycket hög kvalitet och med rätt underhåll kommer det att hålla i många år. Väljer du fönster med aluminiumbeklädnad får du fönster som kräver minimalt underhåll.

Nyttillverkade aluminiumprofiler följer linjerna i trävirket och glansen i den pulverlackade aluminiumprofilen är anpassad till en målad träyta.

Säkerhet

Tanum är säkra fönster, men du kan välja till säkerhetspaket som ger dig ännu större trygghet. Du kan till exempel välja att uppgradera säkerheten på dina fönster i bottenvåningen och känna trygghet i att dina fönster särskilt anpassats för att hålla ovälkomna besökare ute.

Funktion

Alla fönster har samma uppgifter att lösa, men det är inte alla fönster som klarar att lösa dessa uppgifter lika bra. Därför är det viktigt att välja fönster som också anpassats för användaren i huset, hur de ska öppnas och vilken utformning de skall få.

Tillbehör

Valen av tillbehör gör dina fönster personliga. Välj olika spröjs, postar, salningar och persienner. Du kan även välja mellan olika typer av handtag och anpassa glas och färger. Då får du precis den version av Tanum som passar för dina behov, din smak och ditt hem på bästa möjliga vis.





**30 års rötskydds-
garanti** på våra
trä/aluminiumprodukter.



**20 års rötskydds-
garanti** på våra
fabriksmålade produkter.



**10 års funktions-
garanti** på våra
produkter.





Känsla, kvalitet och trygghet

signum för fönster från Tanum

Hållbarhet

Fönsterbeslag, silikontätning, isolerrutor, aluminiumbeklädnad och modern djupimpregnering är några exempel på vad den tekniska utvecklingen medfört under de senaste årtiondena. Innovationer som med rätt underhåll garanterar att våra fönster och fönsterdörrar tål decennier av användning och klarar vädrets påverkan.

Grunden är dock densamma som alltid: genuina träfönster, tappade, limmade och spikade i båge och karm. Fönster som ger dig alla de fördelar träet erbjuder i form av styrka och hållbarhet.

Fönsterestetik

Med fönstren förstärks husets karaktär. På ett renoverat äldre hus ska de följa den klassiska stilen och arkitekturen. På en nybyggd villa kan du placera fönster i hörn, kanter och takfall för att skapa en spännande fasad. Annorlunda fönsterlösningar kan även ge en offentlig byggnad ett helt nytt liv. Oavsett vilket estetiskt uttryck du eftersträvar hittar du fönstret hos oss. Om du vill får du gärna fråga oss om råd.

Energimärkning

EQ-märkningen visar att fönstret är provat av ett ackrediterat certifieringsorgan. Genom att byta till energimärkta fönster kan du minska ditt energibehov och dina uppvärmningskostnader rejält – och därmed även din miljöpåverkan.

Kontroller

Vi nöjer oss inte med egenkontroll av produkter och produktion. Vi är certifierade genom ISO 9001&14001. Dessutom kontrollerar Research Institutes of Sweden (RISE) vår produktion. Vår egenkontroll sammantagen med granskning av RISE, garanterar att du kan känna dig säker på att produkterna är av rätt kvalitet.

Leveranser

Precis som vi är nogga med våra fönsters konstruktion är vi även nogga med våra leveranser. Har du bokat in snickaren måste materialet finnas på plats!

Med effektiv produktionsstyrning och flexibla medarbetare är förseningar sällsynta. Vi gör alltid vårt yttersta för att hålla en avtalad leveranstid – det kan du vara säker på. Väljer du fönster ur vårt lagersortiment går det dessutom extra fort.

Fönstret levereras med alla dess olika delar färdigmonterade. Handtag, spröjs, ventiler – allt sitter där det ska. Du sparar tid och arbete när risken att något kommer på avvägar blir minimal.



Alla våra produkter är tillverkade i Sverige.



Samtliga trädetaljer på våra produkter djupimpregneras.



Våra produkter är CE-märkta.



Våra öppningsbara fönster har som standard U-värde 0,9 Wm²/K



Vi energimärker våra produkter, beräknat på hela konstruktionen.



Som tillval erbjuder vi inbrottsklassade produkter enligt EN 1627:2011



Våra fasta fönster har som standard U-värde 0,8 Wm²/K

En **dynamisk serie**

Som kan anpassas för alla stilar

Med dynamiken i serien Tanum anpassar man fönstren till det uttryck du önskar ge ditt hem. Med marknadens bredaste sortiment av spröjs- och posttyper samt möjlighet att välja profil på in och utsida, blir möjligheterna närmast oändliga.





Profiler

Välj ditt fönsters uttryck

Välj mellan modern vinklad eller traditionell rundad profil på ditt trä- eller aluminium-
beklädda träfönster. Du kan givetvis välja olika typer av profil på ut- och insida.



*ett fönster efter dina
önskemål*

Utsida

Insida

Steg 1 välj material



Alu/Trä



Trä



Steg 2 välj design/profil

Utsida



Rundad profil



Vinklad profil



Rundad profil



Vinklad profil



Insida

Steg 3 välj tillbehör

*Självrengörande glas?
Kondensreducerande glas?*

Modern Vinklad profil

Insida

Utsida

Klassisk Rundad profil

Insida

Utsida

Klassisk Rundad profil

Den rundade profilen är resultatet av över femtio år av hantverkstradition. Profilen passar alla slags hus, men är kanske allra mest använd i hus med traditionell stil.



Modern Vinklad profil

Den vinklade profilen ger inte bara fönstret en mer stilren och modern prägel. Den bidrar även till att ljusinsläppet blir så stort som möjligt. Välj profilen när du önskar rena linjer som går hand i hand med resten av bostadens uttryck.





© www.rorvikshus.se



© www.rorvikshus.se

Sida 15

Aluminiumfönster med valfritt hållbart uttryck

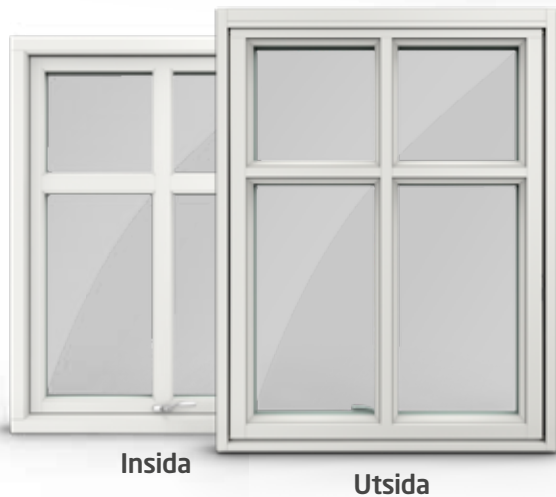

Aluminium i traditionell eller modern design - du väljer

Med aluminiumbeklädda fönster från Tanum ser du knappt någon skillnad på träfönster och ett fönster med aluminiumbeklädnad. Beklädnaden tillför träfönstret ett tåligt skydd mot sol, vind och regn utan att ge avkall på det estetiska. Nu kan du välja en rundad profil i aluminium. Ett hållbart val som också passar i traditionella byggnader.

Träfönster

tradition som står sig

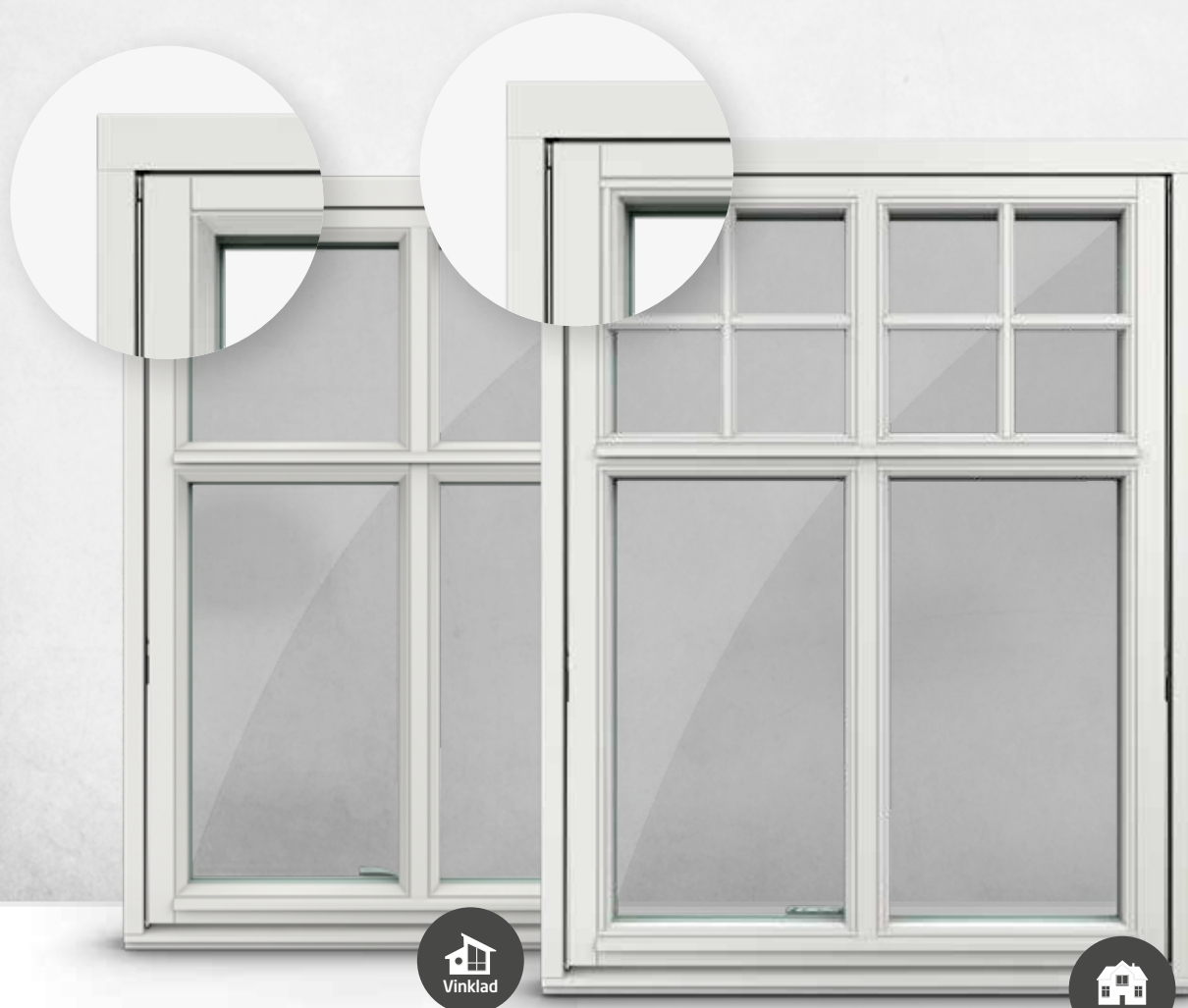

Insida

Utsida

Trä - en förnyelsebar råvara som ingår i det naturliga kretsloppet

Trä är lätt att återvinna och det går åt relativt lite energi för att bearbeta materialet. Fönster med furu som bas är en självklarhet för oss. Det har också en stark historisk och kulturell förankring. Ett träfönster med bra konstruktion, rätt virkeskvalitet som impregneras rätt, ytbehandlas rätt, monteras rätt och underhålls rätt, kan hålla i generationer.

Säkerhet

som inte syns

Med ett fönster från Tanum skall du alltid känna dig trygg, samtidigt som säkerheten skall vara en integrerad del av fönstret. Vi gör säkerhet som inte syns, och låter dig känna dig trygg utan att vi har kompromissat på designen.

När vi utvecklar våra produkter är inbrottskydd i fokus. Samtliga produkter har underförseglade glas, vilket försvårar möjligheten att demontera isolerglas och på så sätt göra intrång i byggnaden.

Vi låter inte säkerheten i produkten kompromissa med våra kunders önskemål om design. Därför är lösningarna dolda i fönstrets konstruktion. Ett säkert fönster behöver inte betyda galler eller synliga säkerhetsbeslag.

Vi har som en av få producenter certifierade tillval som är applicerbara på flera av våra produkter. Du kan välja mellan två olika säkerhetspaket, RC2 eller RC2N enligt EN 1627, för att få den nivå av skydd du önskar.

RC2

Produkten är försedd med ett komplett säkerhetspaket. Säkerhetsbeslag, låsbart handtag och glas i säkerhetsklass P4A.

RC2N

Säkerhetsklassen är tillverkad enligt säkerhetsklass RC2 men i detta alternativ väljer du själv säkerhetsnivå på glas. Det är ett alternativ som fortfarande gör stor skillnad.

* Båda säkerhetsklasserna kan kompletteras med dolda larmkontakter på öppningsbara produkter.



Läs mera om
säkerhetstillvalen
på sida 64.



Blackline





Fönster & Fönster- dörrar





Detaljer från fönster

- 1: Understycket är rent från beslag och ingrepp.
- 2: Starka och dolda vridbeslag som löper längs hela karmsidan.
- 3: Glaslist i aluminium lackas i glans 30 för att likna ytan av målat trä.
- 4: Hörförstärkt båge och stark skjutkolvsspanjolett.
- 5: Slutbleck med rullkolvar för mjuk stängning av vridfönstret.

Vridfönster VF



Vridfönster VF

Vridfönster är fönster som öppnas horisontellt.
Enkelt och praktiskt att använda.

VF består av en robust konstruktion med ett starkt beslag. Beslaget gör det enkelt att öppna fönstret för vädring, samtidigt som man kan vrida runt bågen helt. Det gör att du enkelt kan nå utsidan av fönstret från insidan av huset. Det blir således både enkelt och säkert att både tvätta och underhålla det. Det starka beslaget möjliggör även att stora fönsterytor kan göras öppningsbara.

Läs mer om VF på www.nordan.se



Barnspärr



Skjutkolv-spanjolett



Starkt slutbleck med rullkolv för mjuk stängning



Insida

Utsida

Exempel på post- och spröjsindelningar för VF

Läs mer på sidan 56.

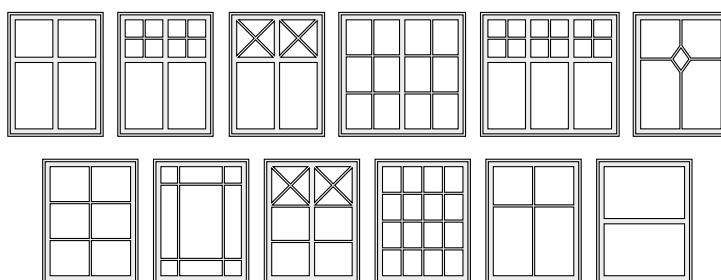

VF går att få med säkerhetspaket enligt EN 1627. Se sida 64



Sidohängda fönster, FS

Utåtgående sidohängt fönster.

En svensk klassiker med praktiska och smarta lösningar.

Fönstret är utrustat med integrerad barnspärr och fönsterbroms. Med handtaget i stängt läge hålls bågen i vädringsläge med hjälp av friktion. För att skona båge och gångjärn slirar bromsen vid överbelastning. Gångjärnen är starka och stabila. De lackas vita på vita fönster och lackas grå om du väljer en annan kulör på utsidan. Fönstret finns i många utföranden: med en, två eller flera bågar i samma karm.

Läs mer om FS på www.nordan.se



Gångjärn kan väljas i vit, grå eller syrafast

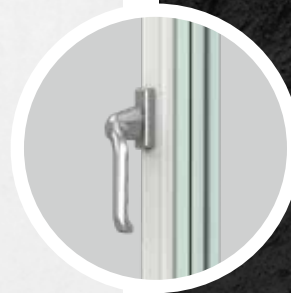

Handtags-reglerad fönsterbroms



Barnspärr i bågunderstycket

Exempel på post- och spröjsindelningar för FS

Läs mer på sidan 56.

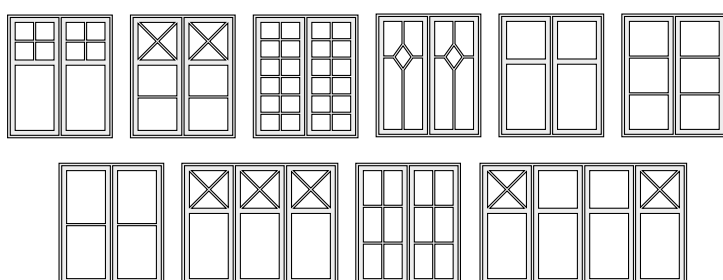

FS går att få med säkerhetspaket enligt EN 1627. Se sida 64.

Sidohängda fönster, FS

Alu

Trä



Överhängda fönster, FÖ



Överhängda fönster FÖ

Ett traditionellt utformat fönster där du i första hand önskar möjlighet att vädra och få ljusinsläpp utan att ge avkall på estetik och energieffektivitet.

Genom att placera gångjärnen på överstycket istället för på sidan får du ett överhängt fönster. Det passar bäst som källarfönster eller som ett vädringsfönster kombinerat med fast fönster under. Skapa enkelt extra ljusinsläpp med vädringsmöjlighet i källaren eller komplettera med det överhängda fönstret i en kombination för stora vädringsbara fönsterytor.

Läs mer om FÖ på
www.nordan.se



Utsida



Insida

Ventilations- lucka, VL

Ventilationsluckan är försedd med filter och kan levereras som separat enhet eller integrerad i samma karm som fönstret.

Välj utförande i trä eller aluminium.

Läs mer om VL på www.nordan.se



Ventilationslucka, VL



Insida

Utsida



Fasta fönster FF

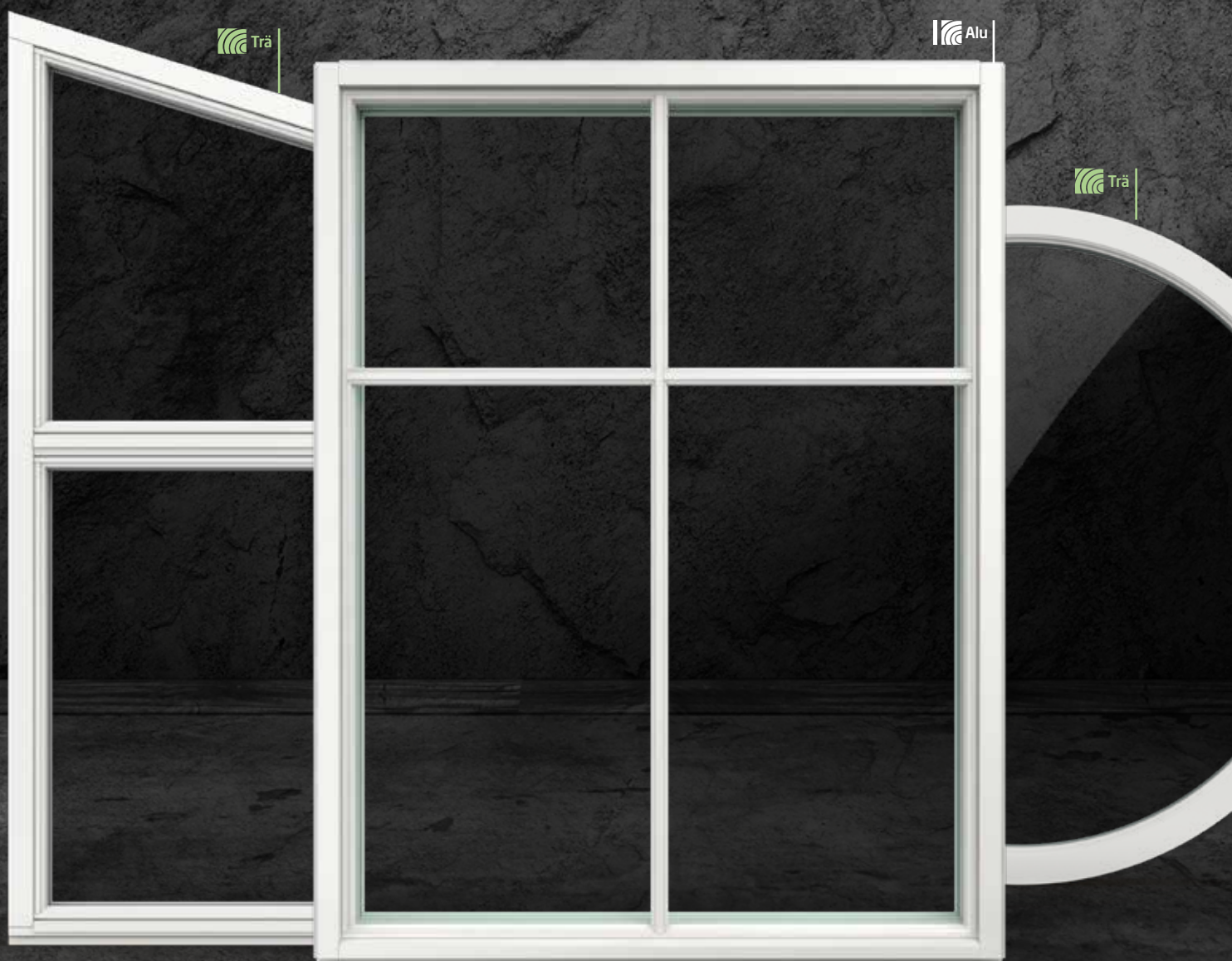

Fasta fönster FF

Fri form, ljusinsläpp och otaliga kombinationer.

Smycka din fasad med fria former - bara fantasin sätter gränser.

Fasta fönster placeras där du inte behöver öppna men ändå vill släppa in ljus. Sitter fasta fönster högt utan möjlighet att putsa glaset kan du välja självrengörande glas som tillval. Fasta fönster är extra lämpliga för stora glasade väggpartier, där du vill att ljusinsläppet skall följa takvinkeln eller där du vill skapa ett unikt utseende med en speciell fri form. Fönstret kan kombineras i samma karm som öppningsbara fönster eller fönsterdörrar.

Ett fast fönster ger en större glasyta än öppningsbara fönster. Postar och spröjs linjer är därför inte automatiskt med våra öppningsbara fönster. Därför kan det vara bra att placera fasta fönster med ett avstånd från de öppningsbara. Om du ändå väljer att sätta ett fast fönster intill ett öppningsbart är det därför viktigt att du anger detta vid beställning. Då ser vi till att spröjsen eller posten linjerar.

Läs mer om FF på www.nordan.se



Insida

Utsida

Exempel på form, post- och spröjsindelningar för FF

Läs mer på sidan 56.

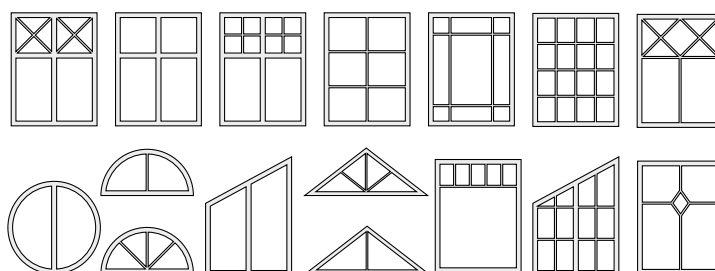

Gör din egen form

Fri form



FF går att få med säkerhetspaket enligt EN 1627. Se sida 64.



Detaljer från fönsterdörr

- 1: Fönsterdörrar i träutförande har spårad bröstning utvändigt.
- 2: Vitlackerade gångjärn på vitmålade produkter.
- 3: Starka slutbleck med kantskydd.
- 4: Justerbara gångjärn med bakkantstift som standard.
- 5: Hakkolvsspanjolett för ökad säkerhet.
- 6: Alla sidohängda produkter har handtagsreglerad dörrbroms, även i parutförande.



Fönsterdörrar

FDB/ FDG



Fönsterdörrar FDB/ FDG

Utåtgående fönsterdörr med bröstning FDB eller helglasad FDG.
Praktisk, säker och lättmonterad.

Välj dörren med bröstning för att linjera mot intilliggande fönster, välj en lägre bröstning eller helglasad för att avvika och få en öppen känsla i rummet. Du kan till och med få dörren med bröstning hela vägen upp utan glas. Det är viktigt att fönsterdörren har en säker konstruktion eftersom det är den som oftast angrips vid inbrottsförsök. Tanums fönsterdörr har i standardutförande hakkolvsspanjolett, gångjärn med bakkantssäkring och säkerhetsslutbleck. Vill du öka säkerheten ytterligare kan du välja vår dörr som är klassad enligt EN 1627.

Gångjärnen är vitlackade på vita produkter och grå om du väljer en annan kulör på utsida. För att underlätta montage och eventuell efterjustering är gångjärnen justerbara i höjd och djup.

Tröskeln är tillverkad i sapeli, ett FSC-märkt hårdträ. Som tillval kan du välja tröskeln handikappanpassad. Dörrbroms som med handtaget i stängt läge håller bågen i vädringsläge med hjälp av friktion. För att skona båge och gångjärn slirar bromsen vid överbelastning. Vill du frigöra bromsen finns ett avkopplingsbart karmfäste.

Läs mer om FDB/FDG på www.nordan.se



Justerbara
gångjärn med
bakkantssäkring



Spanjolett med
hakkolv och
handtagsreglerad
dörrbroms.



Tröskel i sapeli,
ett FSC-märkt
hårdträ



Insida

Utsida

Exempel på post- och spröjsindelningar för FDB och FDG

Läs mer på sidan 56.

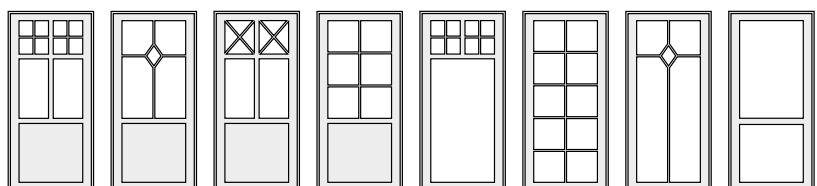

FDB & FDG går att få med
säkerhetspaket enligt
EN 1627. Se sida 64



Parfönsterdörrar FDB-2/ FDG-2

Utåtgående parfönsterdörr med bröstning FDB-2, eller helglasad FDG-2. Praktisk, säker och lättmonterad.

Våra parfönsterdörrar har i princip samma beslagning som enkeldörrar. Du får två dörrblad som möter varandra. Välj fritt vilken dörr du vill öppna först som gångdörr. Även den passiva dörren är försedd med handtag så att du slipper frigöra den med krångliga kantreglar i över och underdel.

Att välja handtag till fönsterdörr

Hoppe i aluminiumkulör natur är standardhandtag på rundad profil och FIX Vinga i mattkrom är standard på vinklad profil. Du väljer kostnadsfritt om du hellre önskar Hoppe på vinklad eller FIX Vinga på rundad. Du kan välja att köpa och montera cylinder själv eller få den levererad färdigmonterad av oss.

Läs mer om FDB-2/FDG-2 på www.nordan.se



Insida

Utsida



Justerbara gångjärn med bakkantssäkring



Dubbla handtag invändigt med dörrbroms på båda dörrbladen



Spanjolett med hakkolv

Exempel på post- och spröjsindelningar för FDB-2 och FDG-2

Läs mer på sidan 56.

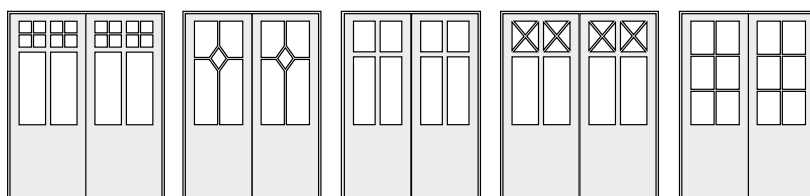

Parfönsterdörrar FDB-2/FDG-2

Trä

Alu



Kombinationer

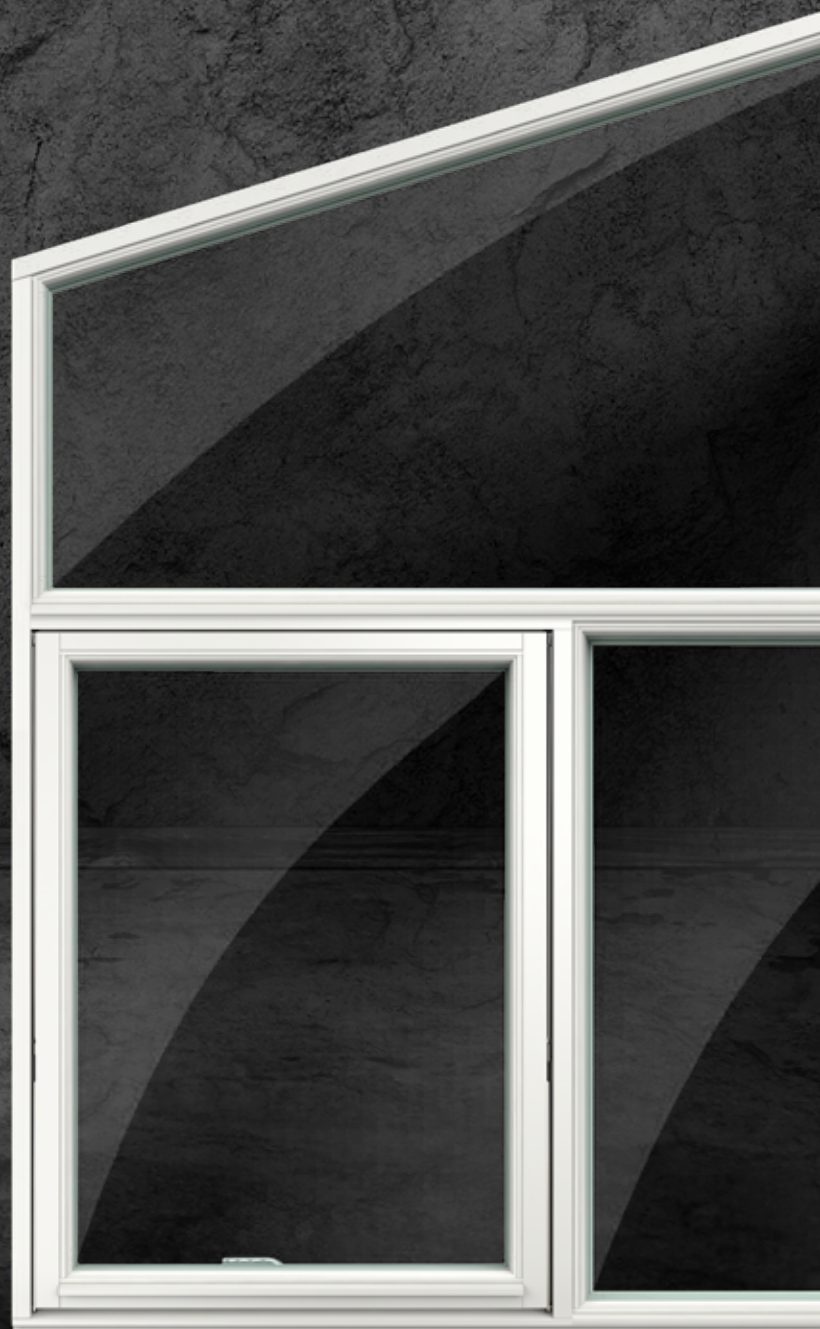

Kombinationer

Du kan kombinera de flesta av våra fönstertyper med varandra inom samma karm.

Välj funktion och utseende efter behov. Här visas bara ett fåtal av de kombinationer du kan välja - endast fantasin sätter gränser.

Läs mer om kombinationer på www.nordan.se



Exempel på kombinationer

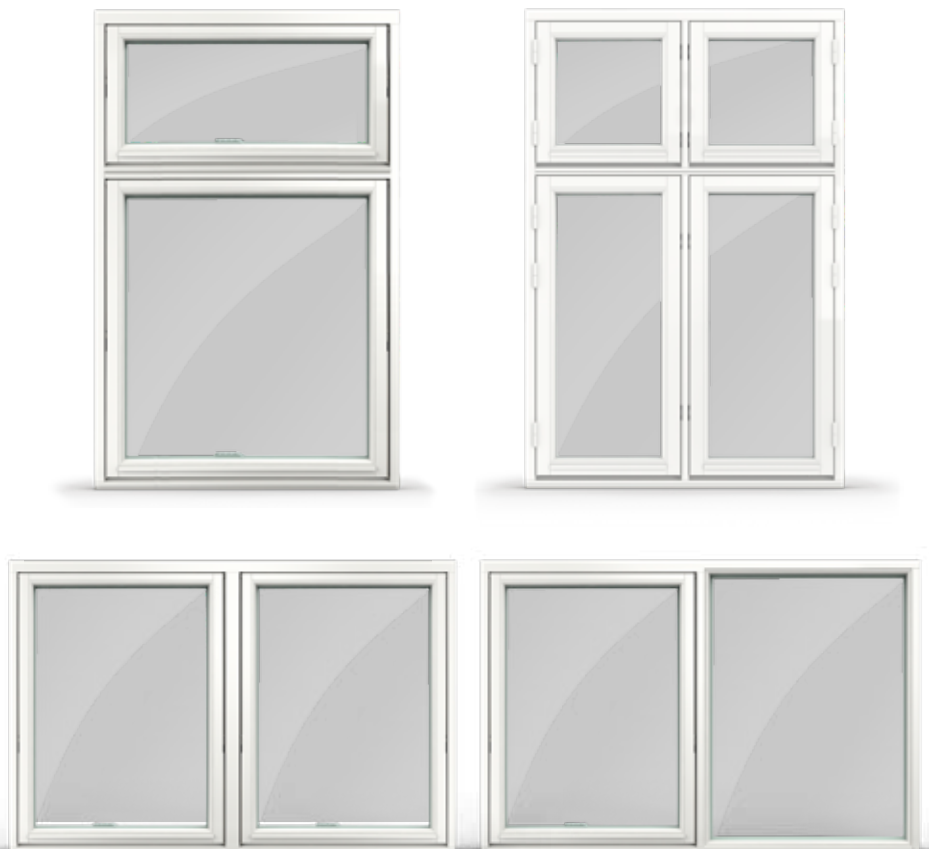

Skjutedörren kommer från NTech-serien
och är kompatibel med Tanum-serien.



Skjutdörr (NTech)

Öppna upp ditt hem. Skjutdörrar suddar ut skillnaden mellan inom- och utomhus, samtidigt som de håller dig trygg när du önskar det.

Skjutdörrar från NorDan glider på förseglade kullager som ligger inuti dörrkonstruktionen. Det gör det enkelt att öppna och stänga även i större storlekar. Skjutdörren är också enkel att använda; när handtaget är nedtryckt rör sig den rörliga delen ut och bort från den fasta delen. När du låser handtaget förseglar du dörren för bästa möjliga skydd mot vind och regn, dessutom ger den ökad säkerhet.

Tre olika profiler

Med NTech skjutdörr har du möjlighet att välja mellan tre olika profiler: Modern Classic, eller Vinklad. Det gör att skjutdörren stilmässigt även kan anpassas för att passa ihop med vår populära Tanum-serie.

Läs mer om SD & 4S på www.nordan.se



Fyra låspunkter för optimal vädertätning och säkerhet



180° vid öppning av skjutdörren



Kraftiga kullager styr den skjutbara bågen



Insida

Utsida



Våra tre olika profiler

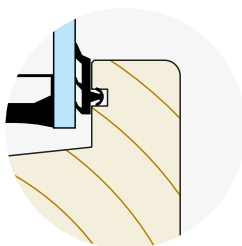

Modern

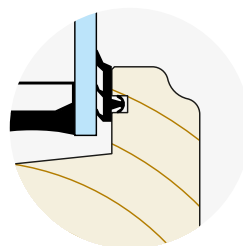

Classic

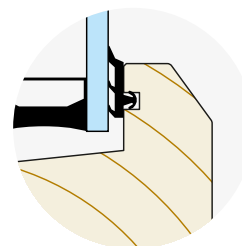

Vinklad



Produkter som visas
Skjutdörr

Ytbehandling
Standard vit

Bild från
Denholm Associates



Tanum-seriens **senaste familjemedlem**

Vill du ha ett klassiskt fönster i kombination med hög prestanda. Med tillskottet i vår Tanum-serie erbjuder vi ett modernt fönster med inspiration från förra sekelskiftet. Produkten heter Tanum Kultur och är en fantastisk produkt för kunder med högt ställda krav.



Tanum **Kultur** Överhängda fönster, FÖK



Överhängda fönster FÖK

Ett traditionellt utformat fönster där du i första hand önskar möjlighet att vädra och få ljusinsläpp utan att ge avkall på estetik och energieffektivitet.

Genom att placera gångjärnen på överstycket istället för på sidan får du ett överhängt fönster. Skapa enkelt extra ljusinsläpp i källaren eller placera produkten i kombination med sidohängda fönster i Tanum Kultur-serien.

Läs mer om FÖK på
www.nordan.se



Produkter i Tanum Kultur-serien kan endast beställas med Rundad profil in och utvändigt.



Utsida

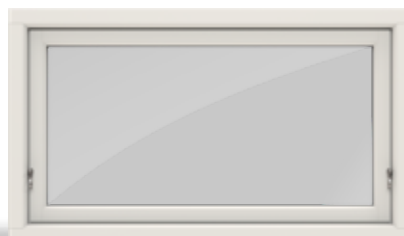

Insida

Sidohängda fönster, FSK

Utåtgående sidohängt fönster i Kultur-utförande.

En svensk tradition med praktiska lösningar.

Tanum Kultur sidohängt fönster FSK, är traditionellt utformat, med sidohängda, utåtgående bågar. Du kan skapa flera olika lösningar med sidohängda FSK. Använd flera bågar i samma karm och välj de mått, postar och spröjs som passar dig och ditt hem bäst.

FSK har vackra fönsterlås och ett elegant vädringsbeslag i blank metall. Gångjärnen är starka och stabila. De lackas vita på vita fönster och lackas grå om du väljer en annan kulör på utsidan. Fönstret finns i många utföranden: med en, två eller flera bågar i samma karm. Fönstret är utrustat med barnspärr i standardutförande.

Produkter i Tanum Kultur-serien kan endast beställas med Rundad profil in och utvändigt.

Läs mer om FSK på www.nordan.se



Insida

Utsida



Gångjärn med kulöranpassad ytbehandling



Traditionell fönsterhasp



Vackert vädringsbeslag med två lägen



Barnspärr i bågunderstycket

Exempel på post- och spröjsindelningar för FSK

Läs mer på sidan 56.

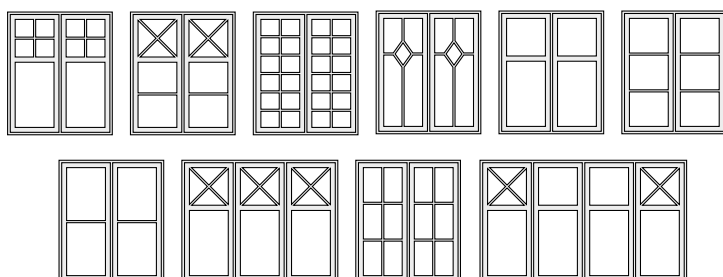

Tanum **Kultur** **Sidohängda** fönster, FSK

Trä

Alu







Tillbehör

Innehåll

Fabriksmonterat.....	47
Spröjs	48
Post	49
Glas.....	50
Kulör.....	51
Handtag fönster.....	52
Handtag fönsterdörrar	53
Persienner.....	54
Salning och fönsterbänk.....	55
Spaltventil, SPV	55
Karmhylsa	55
Utökad säkerhet.....	56
Garanti	57



Monterat från fabrik
vi gör det med precision

Fabriksmonterat

-för ett perfekt resultat



Tanums produkter levereras med handtag och spröjs färdigmonterade. Du kan också få persienner monterade på fönstren. Detta gör att du sparar tid och pengar. Vi hjälper dig att linjera och förskjuta spröjsen enligt dina önskemål.

Väljer du monterad karmhylsa förenklar du infästningen och den ger dig möjlighet att enkelt justera in fönstret rätt.

Salningsspår gör att man får en perfekt anslutning för salningen mot fönstret. Det ger en god justeringsmån vid fönsterbyte om väggen i ett äldre hus lutar något. För att motivera dig att använda detta väljer vi att inte ta ut någon kostnad för spåret. Dessutom kommer du att spara tid vid montaget.

Spröjs

Det är spröjsens placering som ger huset en personlighet.

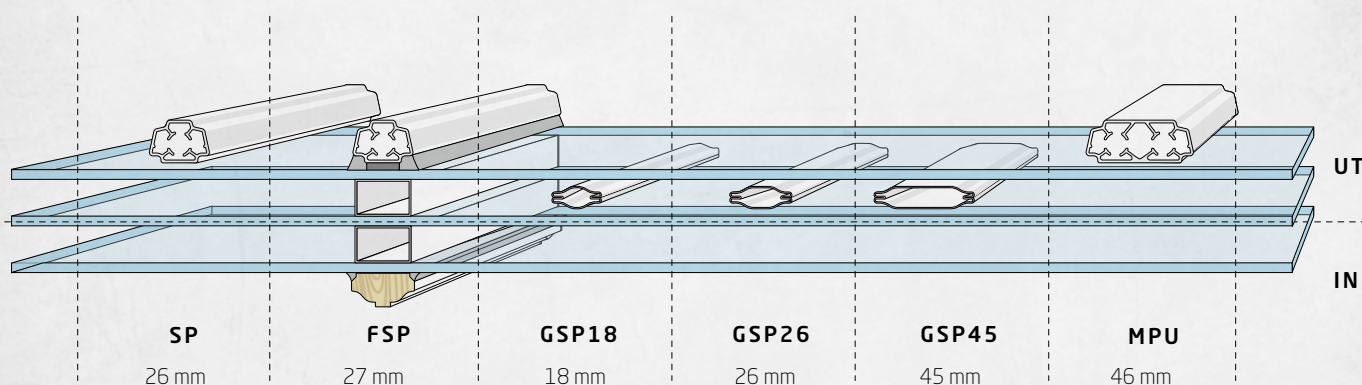

Ge ditt hus ett unikt uttryck

Med postar och spröjs får du levande och spännande glasytor. Du kan välja mellan fyra olika sorters spröjs och två olika postar. De enklaste spröjsarna är utanpåliggande och löstagbara. Om du vill att det ska se riktigt gammaldags ut kombinerar du spröjsar med distanslister

mellan glasen. Det ger ett intryck av genomgående spröjs. Du får alltid spröjsen monterad då du köper fönster från fabriken i Tanum. När det gäller de indelade ytornas storlek och dess geometriska former är möjligheterna närmast obegränsade.

Utvändig spröjs är ej valbar vid vinklad utsida.



SP



MPU



FSP



GSP 18



GSP 26



GSP 45

Postar

Mittpost kan du välja oavsett vilken in- och utvändig profil du önskar.

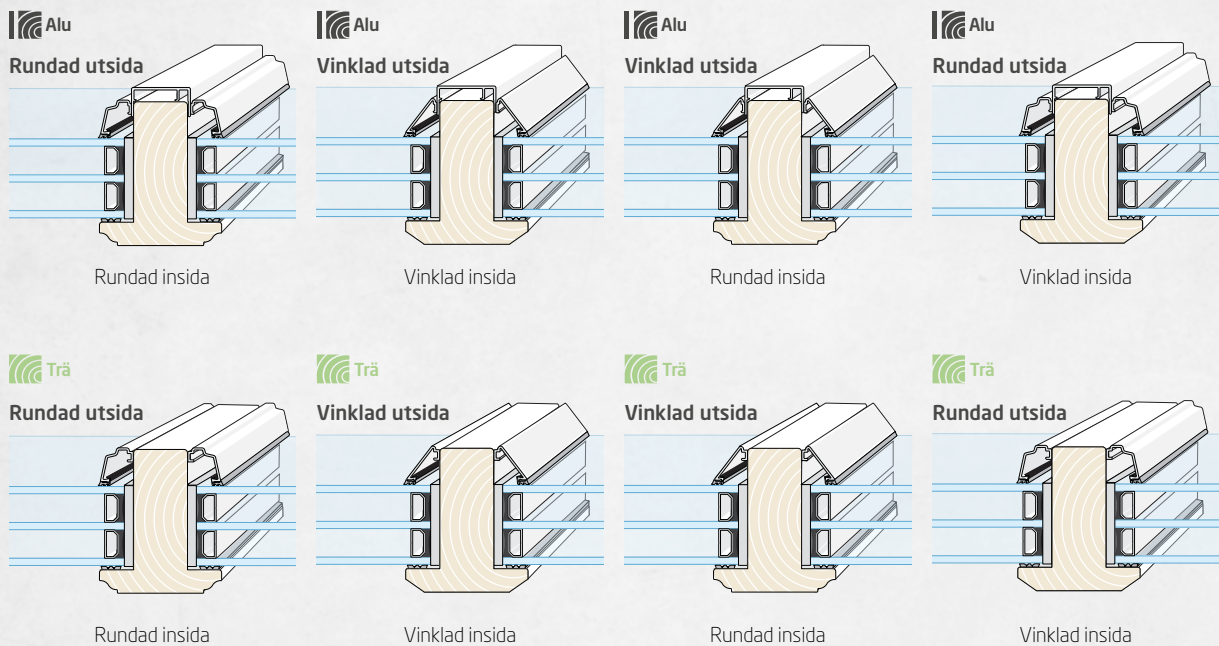

MPG bredd 68 mm



Glasdelande post **MPG**

Exempel på post- och spröjsindelningar

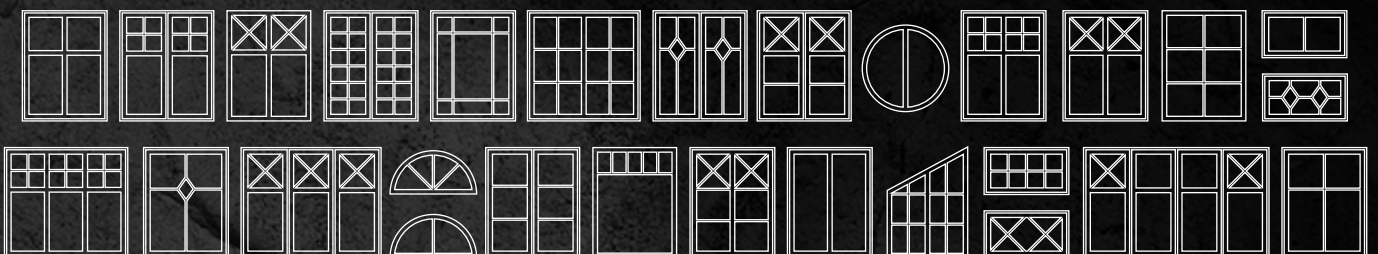

Glas

Självrengörande glas

Bioclean är en bra lösning för fönster som du inte når att putsa och tvätta. Glaset har ett yttre skikt som gör att smutsen löser upp sig och spolats bort med regnvattnet. Bioclean fungerar där sol och regn når glasytan.

Solskyddsglas

Solskyddsglas bör man ha där man har stora fönsterpartier. Glaset bidrar till en jämnare temperatur invändigt då det hindrar solvärmen från att tränga in. Du kan få glaset näst intill neutralt så att de avviker marginellt från övriga glas i byggnaden.

Insynsskyddande glas

NorDan erbjuder fyra varianter av insynsskyddande glas i sitt standardsortiment. De används oftast i anslutning till dusch och toalett men kan även med fördel användas i tätbebyggda områden där man önskar insynsskydd (se bilder nedan).

Ljudreducerande glas

Våra produkter har i grunden en god ljudreduktion men bor du extra utsatt bör du överväga ljudreducerande glas. Glaset reducerar ljudet och kommer göra stor skillnad för den invändiga miljön i huset.

Kondensreducerande glas

Tanums energieffektiva produkter förhindrar rumsvärmen att stråla ut. Detta är viktigt för att spara energi och för att få en god komfort invändigt, speciellt när det är kallt ute. Bieffekten av

detta är att det kan bildas utvändigt kondens eftersom det yttre glaset blir kallare än på fönster med dålig isolering. Clearview är ett ytskikt som reducerar denna effekt.

Sak- och personskyddande glas

NorDan erbjuder ett brett spektra av skyddsglas beroende på behov. Det kan handla om personskydd eller intrångsskydd från utsidan. Läs mer om säkerhet på sida 60.

Brandglas

Är du ute efter brandklassade produkter, har vi på Tanum lösningar där vi uppgraderar både glas och konstruktion efter önskade krav.

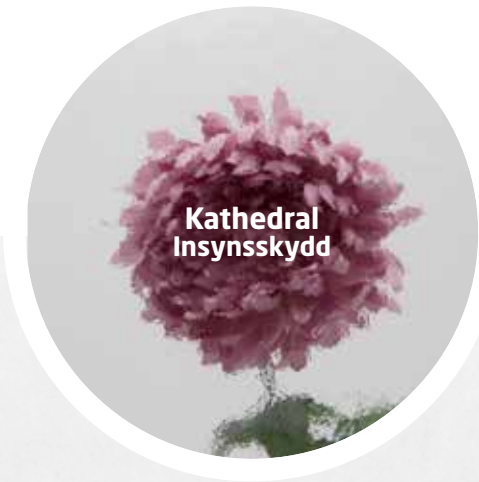

Kulör

Genom ett medvetet val av kulör kan du understryka din design ytterligare och skapa ett sammanhängande eller talande uttryck.

Trä

Träkulör välj bland standardkulörerna nedan

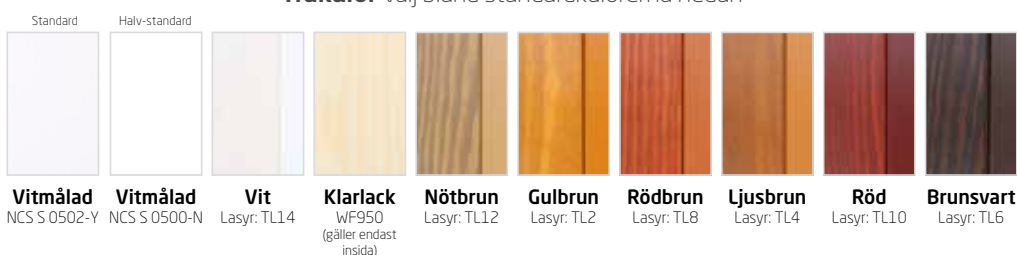

Alu

Aluminiumkulör välj bland standardkulörerna nedan



På grund av trycktekniska begränsningar kan kulörer inte återges med exakthet i produktkatalogen.

Ett personligt val

Du kan välja mellan 9 olika standardkulörer i träutförande. För våra aluminiumbeklädda fönster väljer du mellan 15 olika kulörer. Mot pristillägg kan du få ännu större valmöjligheter. Om du till exempel skulle vilja ha en egen unik kulör, ordnar vi detta. Enda kravet

är att kulören du väljer ska finnas i NCS- eller RAL-skalan.

Vi kan även måla fönstret i olika kulörer på in- och utsidan, exempelvis klarlack invändigt och laserat utvändigt. Om du väljer olika kulörer på fönstrets in- och utsida och vill använda spröjs bör du välja fast spröjs (FSP, både ut- och insida) för att matcha kulörerna.

Insidan av våra vita fönster målas med ett tvåkomponentsystem, vilket ger fin lyster.

Den utvändiga ytbehandlingen skyddar träet mot fukt, men låter det ändå andas. Det gäller såväl målade som laserade fönster och fönsterdörrar. I vår ytbehandling ser vi till att de miljöfarliga utsläppen blir minsta möjliga.

Handtag fönster

*Understryk ditt uttryck ytterligare
i valet av handtag.*



FIX Vinga 7343



STANDARD
Vinklad
Mattkrom

Låsbart
Vinklad
Mattkrom



Hoppe London



STANDARD
(Vridfönster)
Rundard
Natur

Låsbart
(Vridfönster)
Rundard
Natur



Hoppe Paris



STANDARD
(Sidohängt
fönster)
Rundard
Natur

Låsbart
(Sidohängt
fönster)
Rundard
Natur

Roca Björkö



Roca
Björkö

Roca
Björkö
Låsbart

Roca Tyresö



Roca
Tyresö

Roca
Tyresö
Låsbart

Hoppe Paris Svart



Svart
(Standard
vid BlackLine)

Låsbart
Svart

Roca, valbara ytbehandlingar

Utvändigt handtag levereras i ytbehandling Mattborstad

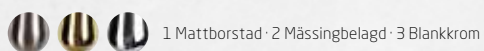

Beslag till Tanum Kultur

Fönsterhasp 280 VM
Blank förnicklad
(standard)

Fönsterhasp 280 MP
Polerad mässing



Vädringsbeslag
Blank förnicklad
(standard)

Vädringsbeslag
Polerad mässing



Handtag fönsterdörrar



Roca Björkö

Tillvalshandtag som kan väljas på både rundad och vinklad profil.



Roca Tyresö

Tillvalshandtag som kan väljas på både rundad och vinklad profil.



Code handle
ASSA 7810
Mattkrom



Handtagskombinationer till fönsterdörrar

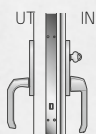

Typ 1

- HOPPE RUNDAD profil
- FIX Vinga VINKLAD profil
- ROCA TILLVAL



Typ 1a

- HOPPE RUNDAD profil
- FIX Vinga VINKLAD profil
- ROCA TILLVAL



Typ 2

- HOPPE RUNDAD profil
- FIX Vinga VINKLAD profil
- ROCA TILLVAL

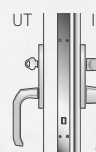

Typ 3

- HOPPE RUNDAD profil
- FIX Vinga VINKLAD profil
- ROCA TILLVAL

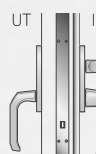

Typ 4

- HOPPE RUNDAD profil
- FIX Vinga VINKLAD profil
- ROCA TILLVAL



Typ 4a

- HOPPE RUNDAD profil
- FIX Vinga VINKLAD profil
- ROCA TILLVAL

Code handle
ASSA 7811
Mattkrom



Elektroniskt
handtag
Vision Home
Mattkrom



Persiennner



Karmmontage



Bågmontage



Anslutningsmagnet i understycket

Montering

På öppningsbara produkter monteras persienn i båge. På fasta fönster monteras persienn i karm. Monteringsanvisning bifogas om du väljer att själv montera persiennen.

Viktigt

Persienn som bara täcker en del av glasets yta kan orsaka termisk glasspricka på grund av temperaturskillnader i glasets. Vid val av mörka lameller ökar denna risk ytterligare.

Råd

Välj ljusa lameller och ha alltid persiennen helt uppfälld eller helt nedsänkt.

I persiennleveransen ingår: Vridstång · Linlås · Stånghållare · Linklocka · Landningställ med magnet · Skruv

Standardkulörer

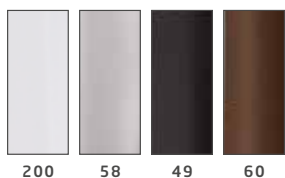

200 58 49 60

Tillvalskulörer

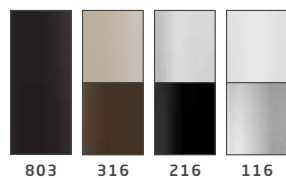

803 316 216 116

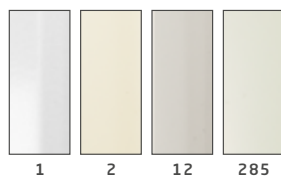

1 2 12 285

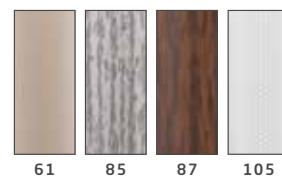

61 85 87 105



185 187 192 56

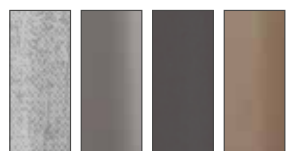

51 405 199 155

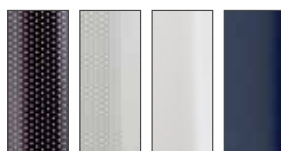

149 158 100 175

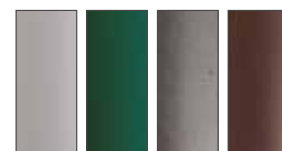

211 413 789 111

Överlist, underlist, linhållare levereras alltid i vit 200 eller brun 60

OBS! Persienn är ej valbart på Tanum Kultur.

På grund av trycktekniska begränsningar kan kulörer inte återges med exakthet i produktkatalogen.

Salning

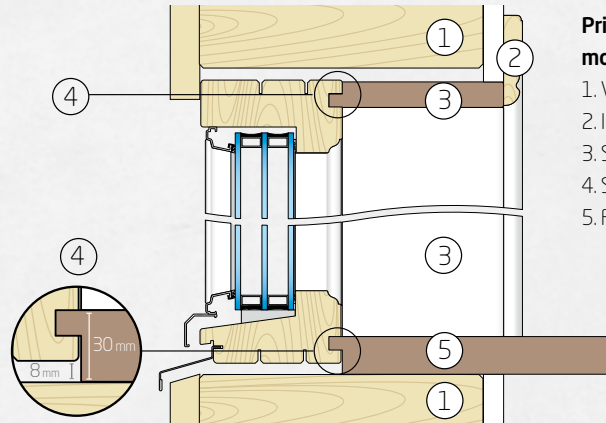

Principskiss på montage

1. Vägg
2. Invändigt foder
3. Salning
4. Salningsspår/Spont
5. Fönsterbänk

Salning / Fönstersmyg. Salning levereras i önskat djup och längd. Ange om du vill att fönstret ska ha salningsspår förberett i karmen när du gör din beställning.

Fönsterbänk. Fönsterbänkar kan levereras i önskat djup och längd. Ange om du vill att fönstret ska ha salningsspår i karmen när du gör

din beställning. Salning och fönsterbänk kan fås i två olika material. Vitmålad MDF eller stavlimmad furu. Furualternativet går att få laserat eller obehandlat.

OBS! Salning och fönsterbänk levereras omonterat.

Ventil

SPV. Spaltventil som monteras i fönsterkarmens övre kant. Går att stänga från insidan och har utvändigt insektsskydd. SPV finns i tre bredder: 30, 40(standard), 50 cm.



Karmhylsa

Du kan få dina fönster med monterad karmhylsa, Kartro WM38



Utökad säkerhet

Ett fönster är ett fönster. Meningen är att släppa in ljus på valda ställen i ditt hem och kunna njuta av utsikten. Du vill att ditt hem skall vara tryggt, även när du lämnar det. Det vill vi alla.

Nu har det äntligen kommit en säkerhetsstandard i Sverige som har krav på hela produkten. Hos oss hittar du två säkerhetspaket som båda är applicerbara på flera produkter i Tanum-serien.

Ett säkert fönster behöver inte betyda galler eller synliga säkerhetsbeslag. Därför är Tanum fortfarande lika vackra som för-

ut. Vi låter inte säkerheten i produkten kompromissa med våra kunders önskemål om design. Det är inte bara enskilda detaljer som är godkända. Det är hela produkten som räknas och som är certifierad. Det är säkerhet som känns, men inte syns.

EN 1627:2011 KAN FÅS PÅ FÖLJANDE PRODUKTER



FF
Fasta fönster

VF
Horisontella
vidfönster

FS
Utåtgående, sidohängda
fönster

FDB & FDG
Utåtgående fönsterdörr
med bröstning eller helglasad



EN 1627:2011

är en Europastandard som specificerar krav och klassificeringssystem för inbrottskydd för bl.a. dörrar och fönster. För klassningen i denna standard utgår man ifrån den eventuelle inkräktarens kunskaper och resurser, och beroende på säkerhetskrav så får man fram dörrar och fönsters miniminivåer för de olika egenskaperna.

- Vid certifiering EN-1627 Klass RC 2 belastas samtliga egenskaper i fönstrets konstruktion
- EN-1628 Statiskt prov
- EN-1629 Dynamiskt prov
- EN-1630 Manuellt prov
- Samtliga låspunkter belastas med 300 kg
- Glasets fastsättning belastas med 300 kg
- Glasets tål en stålkula på 4,1 kg i fritt fall från 9 meter 3ggr EN-356 P4A
- 15 minuters totala angreppstid varav 3 min. effektivt med hjälp av 23 st. olika verktyg/satser

Garanti

30 års rötskyddsgaranti

på våra trä/aluminium-
produkter.

Mot rötskador i fönstret, fönster-
dörrens virkesdelar
gällande ytbehandlade produkter
i trä med aluminiumbeklädnad

20 års rötskyddsgaranti

på våra fabriksmålade
produkter.

Mot rötskador i fönstret, fönster-
dörrens virkesdelar
gällande ytbehandlade produkter
i träutförande

10 års funktionsgaranti

på våra produkter.

På fönstret, fönsterdörrens funk-
tion. Mot kondens mellan glasen i
isolerglas



garanti
rötskyddsgaranti



garanti
rötskyddsgaranti



garanti
funktionsgaranti



NorDan Tanum och miljö

I vår tillverkning använder vi energisnåla material som kan återvinnas eller förbrännas, utan att skada vare sig hälsa eller miljö.

Det vanligaste träslaget i våra fönster – furu – måste impregneras för att bli motståndskraftigt mot röta. Vi strävar efter att göra denna process, liksom vår målning och ytbehandling, så miljövänlig som möjligt. Överskottet kan i hög grad torkas och återvinnas. Vi använder inget regnskogsvirke till våra fönster.



Ta hand om dina fönster

Våra fönster och fönsterdörrar är byggda för att hålla i generationer. Fönster köper man en gång i livet – och det är inget man gärna byter. Därför är det viktigt att du sköter dem på rätt sätt. Det behöver inte alls innebära särskilt mycket arbete.

I vår "Ägarhandbok" hittar du alla råd och tips du behöver. Du kan ladda ner den från vår hemsida, www.nordan.se.

**Riktlinjer för beräkning av U-värde:**

NorDan utför alla beräkningar med THERM 5:2, enligt standard SS-EN- ISO 10077-1 & -2 och SS-EN 673 efter rekommendation av RISE (Research Institutes of Sweden).

Referensmått vid beräkning av U-värde:

Fönster 1,23 x 1,48 m. Fönsterdörr 1,0 x 2,1 m beräknad med bröstningshöjd VF 12. Skjutdörr 2,7 x 2,1 m. På grund av trycktekniska begränsningar kan kulörer inte återges med exakthet i produktkatalogen.

Vi reserverar oss för eventuella tryckfel i broschyren samt eventuella förändringar på produkt eller i sortiment.

Foto: Tack till Willa Nordic (www.willanordic.se), Rörvikshus (www.rorvikshus.se)

